

SD6AL233XA-HNR-IR

2MP 33x Starlight+ IR WizMind Network PTZ

Genel Özellikler



- 1/1.8" 2 Megapiksel CMOS
- Güçlü 33x optik zoom
- Starlight+ teknolojisi
- Maks. 50/60fps@1080P
- Derin öğrenmeye dayalı otomatik izleme ve çevre koruması
- Hi-PoE'yi destekleme
- 300m'ye kadar IR mesafesi
- SMD PLUS
- IP67



SD6AL233XA-HNR-IR

2MP 33x Starlight+ IR WizMind Network PTZ

Teknik Özellikler

Model	Dahua SD6AL233XA-HNR-IR Teknik Özellikleri
Kamera	
Görüntü Sensörü	1/1.8" CMOS
Maks. Çözünürlük	1920 (Y) x 1080 (D)
Piksel	2 MP
ROM	4GB
RAM	1GB
Elektronik Shutter Hızı	1/3-1/30000 sn
Tarama Sistemi	Progresif
Min. Aydınlatma	Renk: 0.001Lux@F1.5 S/B: 0.0001Lux@F1.5 0Lux (IR ışığı)
Aydınlatma Mesafesi	300m (984ft)
Aydınlatma Açma/Kapama Kontrolü	Zoom Öncesi/Manuel/SmartIR
Aydınlatma LED Sayısı	1
Silecek	Mevcut
Lens	
Odak Uzunluğu	5,8 mm-191,4 mm
Maks. Aralık	F1.5-F4.8
Görüş Açısı	Y: 60,1°-3,2°; D: 35,3° -1,8°; D: 67.9°-3.7°
Optik Zoom	33x
Odak Kontrolü	Otomatik/Yarı Otomatik/Manuel
Yakın Odak Mesafesi	0,1 m-1 m (0,33 ft-3,28 ft)
İris Kontrolü	Otomatik/Manuel
PTZ	
Pan/Tilt Aralığı	Pan: 0°-360° Tilt: -20°-+90°
Manuel Kontrol Hızı	Pan: 0.1°/s-200°/s Tilt: 0.1°/s-120°/s
Preset Hızı	Pan: 240°/sn Tilt: 200°/sn
Preset	300
Tur	8 (tur başına 32'ye kadar preset)
Pattern Numarası	5
Tarama Numarası	5
Hız Ayarı	Mevcut
Kapanma Belleği	Mevcut
Boşta Hareket	Preset/Tur/Pattern/Tarama
Protokol	DH-SD Pelco-P/D (otomatik tanıma)
Akıllı Fonksiyonlar	
Olay Tetikleyici	Hareket algılama, video kurcalama, sahne değiştirme, ağ bağlantısının kesilmesi, IP adresi çakışması, yasadışı erişim ve depolama anormallığı.
IVS	Nesne Terk Edildi/Eksik
Yapay Zeka	
Video Meta Verileri	İnsan, motorlu araç ve motorsuz araç görüntü yakalamayı destekleme.
Çevre Koruması	Tripwire ve izinsiz giriş. Hedef türlerine (insan ve araç) göre alarm tetikleme desteği. Hayvanlardan, hişirtli yapraklardan, parlak ışıklardan vb. kaynaklanan yanlış alarmları filtrelemeyi destekler.
SMD PLUS	Mevcut
Otomatik İzleme	Mevcut
Yüz Tanıma	Mevcut
Video	
Sıkıştırma	H.265/H.265+/H.264+/H.264/MJPEG (alt akış)
Akış Kapasitesi	3'lü akış
Çözünürlük	1080p (1920 x 1080); 1,3M (1280 x 960); 720p (1280 x 720); D1 (704 x 576/704 x 480); CIF (352 x 288/352 x 240)

SD6AL233XA-HNR-IR

2MP 33x Starlight+ IR WizMind Network PTZ

Frame Oranı	Ana akış: 1080p/1.3M/720p (1-50/60 fps) Alt akış 1: D1/CIF (1-25/30 fps) Alt akış 2: 1080p/1.3M/720p/D1/CIF (1-25 /30 kare/saniye)
Bit Hızı Kontrolü	Değişken Bit Hızı/Sabit Bit Hızı
Bit Hızı	H.265/H.264: 3 kbps-20480 kbps
Gece/Gündüz	Otomatik (ICR) / Renkli / S/B
BLC	Mevcut
WDR	120 dB
HLC	Mevcut
Beyaz Dengesi	Otomatik/iç Mekan/Dış Mekan/İzleme/Manuel/Sodyum lambası/Doğal ışık/Sokak lambası
Kazanç Kontrolü	Otomatik/Manuel
Parazit Azaltma	2B/3B
Hareket Algılama	Mevcut
ROI	Mevcut
Elektronik Görüntü Sabitleme	Mevcut
Defog	Mevcut
Dijital Zoom	16x
Flip	0°/180°
Özel Alan Maskeleyme	24 alana kadar
Ses	
Sıkıştırma	G.711A; G.711Mu; G.726; AAC; G.722.1; G.723; G.729; PCM; MPEG2-Katman2
Sertifikalar	
Sertifikalar	CE: EN55032/EN55024/EN50130-4 FCC: Part15 subpartB,ANSI C63.4-2014
Port	
Ses G/Ç	1 (Hat girişi; çıplak tel)/1 (Hat çıkışı; çıplak tel)
Alarm G/Ç	7/2
Network	
Ethernet	RJ-45 (10/100Base-T)
Protokol	IPv4; IPv6; HTTP; HTTPS; 802.1x; Qos; FTP; SMTP; UPnP; SNMPv1/v2c/v3(MIB-2); DNS; DDNS; NTP; RTSP; RTP; TCP; UDP; IGMP; ICMP; DHCP; PPPoE; ARP; RTCP; RTMP
ONVIF	ONVIF Profili S&G&T; CGI
Akış Metodu	Tek noktaya yayın/Çok noktaya yayın
Kullanıcı/Ana Bilgisayar	20 (Toplam bant genişliği 48M)
Depolama	FTP; Mikro SD kart (256G); P2P
Tarayıcı	IE7 ve daha yeni sürümler Chrome 42 ve daha eski sürümler Firefox 52 ve daha eski sürümler Safari
Yazılım Yönetimi	Smart Player; Smart PSS; DSS; Easy4ip
Akıllı Telefon	IOS, Android
Güç	
Güç Kaynağı	DC 36 V/2.23 A ± 25%; Hi-PoE
Güç Tüketimi	20 W 32 W (IR açık)
Çevre Koşulları	
Çalışma Sıcaklığı	-40 °C ila +70 °C (-40 °F ila +158 °F)
Çalışma Nemi	≤ %95 BN
Koruma Sertifikası	IP67; TVS 8000V yıldırım geçirmez; dalgalanma koruması
Dayanıklılık Sertifikası	-
Kasa	
Kasa	Metal
Boyutlar	Φ240 mm x 382 mm

SD6AL233XA-HNR-IR





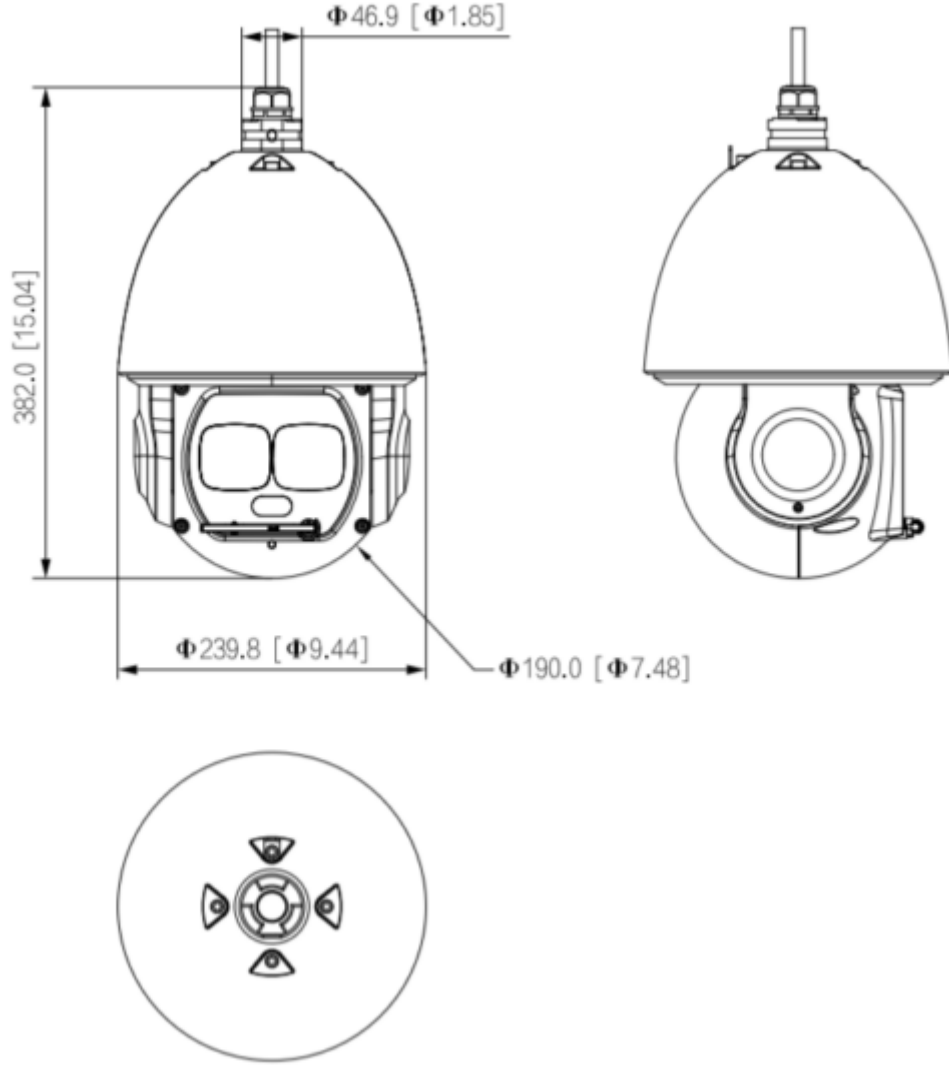

2MP 33x Starlight+ IR WizMind Network PTZ

Net Ağırlık	5,8 kg
-------------	--------

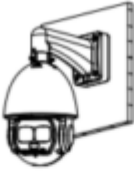

SD6AL233XA-HNR-IR

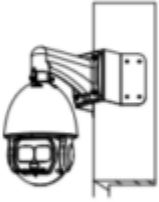
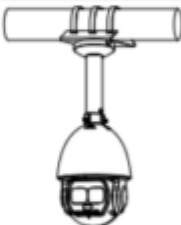
2MP 33x Starlight+ IR WizMind Network PTZ

<p>Wall Mount</p> <p>PFA111+PFB303W+PFA120</p> 	<p>Ceiling Mount</p> <p>PFA111+PFB300C</p> 	<p>Ceiling Mount</p> <p>PFA111+PFB301C</p> 
<p>Pole Mount(Vertical)</p> <p>PFA111+PFB303W+PFA150</p> 	<p>Corner Mount</p> <p>PFA111+PFB303W+PFA151</p> 	<p>Pole Mount(Horizontal)</p> <p>PFA111+PFB300C+PFA150</p> 
<p>Plane Mount</p> <p>PFB301S-E</p> 	<p>Parapet Mount</p> <p>PFA111+PFB303S</p> 